

NOMBRE

TOLVA CHAPA AVES 5 kg

REFERENCIA

11160

CARACTERÍSTICAS DE PRODUCTO

MATERIAL

ACERO GALVANIZADO

COLOR

ACERO

PESO

1,315 kg

TIPO DE CIERRE

-

ACCESORIOS

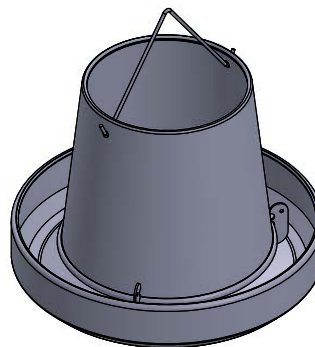

CROQUIS

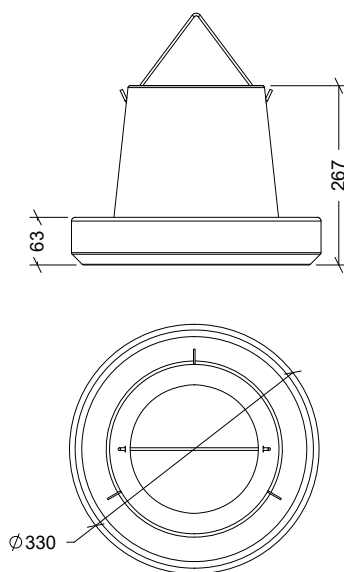

DESPIECE

Nº	DESCRIPCIÓN
1	ASA
2	CONO
3	PLATO

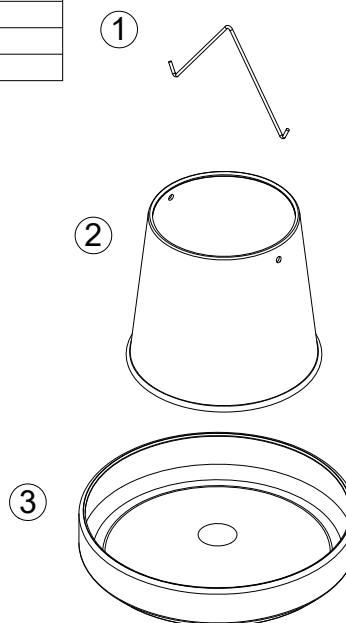

CARACTERÍSTICAS DE EMBALAJE

TIPO DE PACKING

CAJA

CANTIDAD

5 Unidades

DIMENSIONES

335×335×520

PESO

6,700 kg

VOLUMEN

0,058 m³

PALET EUROPEO

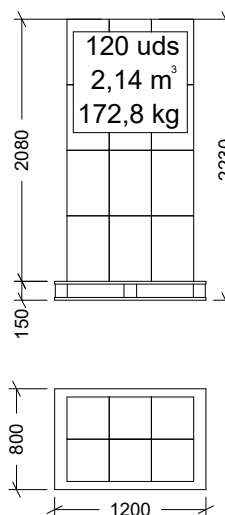

PALET AMERICANO

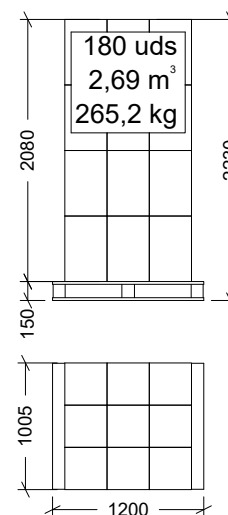

PESO PALET EUROPEO: 12 kg

PESO PALET AMERICANO: 24 kg

Cotas en mm